



Scurte instrucțiuni

Ver. 10.1
Data publicării: IV 2024
Soft:
Modulul principal: v2.0.2
MCU: v5.2.23

Funcționează cu aplicația
ENG0 App SMART
tuya

Powered By

GET IT ON
Google Play

Available on the
App Store

Hey Google works with alexa

Producător:
Engo Controls S.C.
43-262 Kobielce
Rolna 4
Polonia

Distribuitor:
QL CONTROLS Sp z o.o. Sp.k.
43-262 Kobielce
Rolna 4
Polonia

www.engocontrols.com

Montarea pe perete a termostatului



RECEPTORUL E901RXWIFI

Funcțiile comutatoarelor receptorului:

COMUTATORUL STÂNG	
1	ON - În mod manual poziția ON va porni cazanul
2	OFF - În mod manual poziția OFF va opri cazanul
COMUTATORUL DREPT	
3	MANUAL - Receptorul funcționează în modul manual (așa cum indică comutatorul situat în stânga)
4	AUTO - Receptorul funcționează în modul automat (conform indicațiilor operatorului)

Simbolizarea diodelor LED



Statusul receptorului este determinat de diodele LED. Acestea sunt diode de culoare:

Explicații detaliate privind rolul diodelor sunt prezentate în tabelul de mai jos:

	DESCRIERE
Când dioda roșie luminează intermitent	Receptorul și termostatul sunt pregătite pentru instalare în aplicație. Dioda LED luminează intermitent întotdeauna în roșu când: - în cazul în care termostatul nu a fost adăugat în aplicație; - după aplicarea parametrului „APP” -> YES (în setările instalatorului); - când termostatul este scos din aplicație (dispozitivul intră automat în modul de împerechere cu aplicația).
Când dioda verde este aprinsă	Receptorul este conectat la un router care nu are acces la internet (este offline).
Când dioda verde luminează intermitent	Receptorul a pierdut legătura cu routerul (routerul este dezactivat).
Când dioda albastră este aprinsă	Receptorul este conectat la un router care are acces la internet (este online).
Dioda albastră luminează intermitent	Receptorul a fost împerecheat, dar a pierdut legătura cu termostatul din cauza lipsei de rază de acțiune sau descărcarea bateriei din termostat. Receptorul începe să lumineze intermitent după aprox. 15 minute când nu primește semnal de la termostat.
Când dioda portocalie este aprinsă	Receptorul în modul AUTO (automat) a primit un semnal de încălzire/răcire de la termostat sau receptorul a fost pornit în modul manual (comutatorul din stânga ON, comutatorul din dreapta MANUAL).
Când dioda portocalie luminează intermitent	Receptorul se află în modul de împerechere și caută un semnal de la termostat (în acest caz trebuie activat parametrul „SYNC” din termostat). Receptorul a fost împerecheat, dar a pierdut legătura cu termostatul din cauza lipsei în raza de acoperire sau descărcarea bateriei din termostat. Receptorul începe să lumineze intermitent după aprox. 15 minute atunci când nu primește un semnal de la termostat.
Când dioda portocalie este stinsă	Receptorul nu trimite semnalul de încălzire/răcire.
Când dioda roz este aprinsă	A început procesul de actualizare. Pentru a crește șansele de succes ale actualizării - de îndată ce apare dioda roz, faceți clic pe orice buton de pe termostat pentru a activa lumina din fundal.

Schema de conectare pentru termostatul E901WIFI

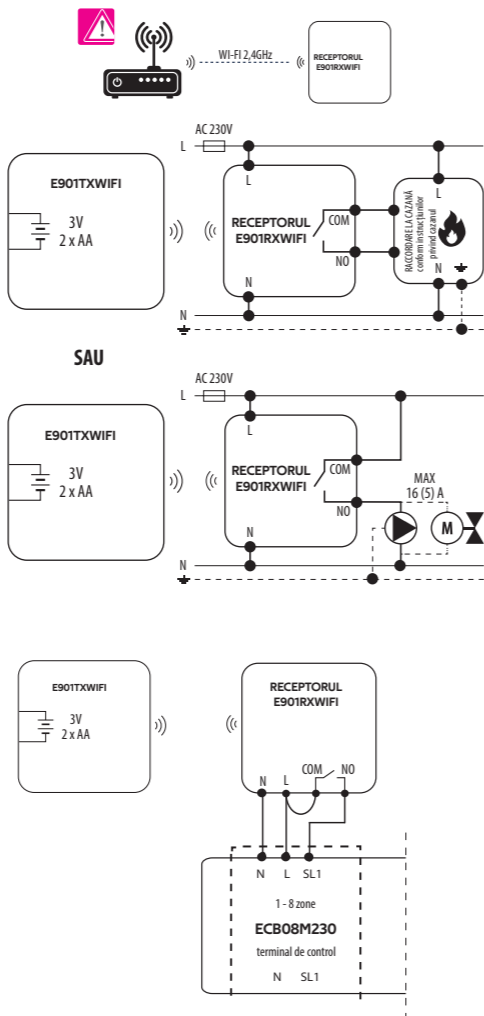

Introducere

E901WIFI este un termostat fără fir cu modul Wi-Fi care permite comanda economică și ecologică a oricărui tip de încălzire. Operarea termostatului este foarte simplă și permite adaptarea ciclului de încălzire la ritmul zilnic al utilizatorilor. Modulul WiFi încorporat (în receptor) permite controlul de la distanță al sistemului de încălzire prin intermediul unui smartphone sau al unei tablete cu ajutorul aplicației Tuya Smart. Dispozitivele sunt împerecheate în prealabil și gata de funcționare.

Conformitatea produsului

Produsul este în conformitate cu următoarele directive UE: 2014/53/EU, 2011/65/EU (IP) 868.0 MHz - 868.6 MHz; <13dBm WiFi 2,4 GHz

Atenție!

Acest document este un scurt ghid de instalare și utilizare a produsului și indică cele mai importante caracteristici și funcții ale acestuia.

Informații de siguranță:

Utilizați în conformitate cu reglementările țării respective și cu cele din UE. Dispozitivul trebuie utilizat conform destinației, păstrându-l în stare uscată. Produs destinat exclusiv utilizării în interior. Înainte de a începe lucrările de instalare și înainte de a utiliza produsul, trebuie să citiți întregul manual.

Instalarea

Instalarea trebuie efectuată de către o persoană calificată care deține o autorizație electrică corespunzătoare, în conformitate cu standardele și reglementările în vigoare în țara respectivă și în UE. Producătorul nu este responsabil pentru nerespectarea instrucțiunilor.

Atenție!

Este posibil să apară cerințe suplimentare de protecție pentru întreaga instalație, pentru a căror îndeplinire este responsabil instalatorul.

Simbolul cosului indică necesitatea colectării selective a deșeurilor de echipamente electrice și electronice. Echipamentele uzate nu pot fi tratate ca deșeuri comunale și trebuie să fie preluate de o entitate care posedă autorizațiile administrative corespunzătoare pentru colectarea echipamentelor uzate menționate mai sus. Echipamentele complet uzate pot fi, de asemenea, returnate vânzătorului în momentul achiziționării unui echipament nou de același tip, care îndeplinește aceleași funcții, într-o cantitate nu mai mare decât cea achiziționată, adică pe baza unui schimb 1:1. Pentru informații mai detaliate cu privire la entitățile profesionale de colectare a echipamentelor electrice și electronice uzate, contactați municipalitatea locală. Rețineți! Colectarea selectivă adecvată a echipamentelor electrice și electronice uzate previne impactul negativ asupra mediului. Atunci când vindeți, înlocuiți sau eliminați dispozitivul, vă recomandăm să resetați sau să ștergeți orice setări efectuate pe dispozitiv. Dispozitivele care au fost conectate la internet trebuie să fie eliminate din conturile web și aplicațiile mobile asociate și/sau înregistrate sau aceste conturi trebuie închise pentru a fi siguri că dispozitivele în cauză nu mai sunt asociate cu niciun fel de date cu caracter personal. Consumatorul are responsabilitatea de a elimina dispozitivul, de a închide contul sau de a ne anunța despre schimbarea proprietarului în scopul actualizării sau eliminării conexiunii cu conturile personale.

Descrierea pictogramelor de pe afișaj



- AM/PM
- Ceas
- Ziua din săptămână
- Setări
- Blocajul tastaturii
- Transmiterea semnalului (împerechere)
- Conexiune la internet
- Modul Vacanță
- Indicator de baterie descărcată
- Mod protecție la îngheț (Mod Anti-îngheț)
- Modul de funcționare al termostatului - răcire
- Modul de funcționare al termostatului - încălzire
- Unitatea de temperatură
- Temperatura măsurată / temperatura nominală
- Suprascrisierea temporară a programului / modul manual
- Numărul programului actual

Funcțiile butoanelor

Buton	Funcția
✓	Modificarea valorii parametrilor în mod descrescător
^	Modificarea valorii parametrilor în mod crescător
D	Stabiliți ziua din săptămână
H	Stabiliți ora
M	Stabiliți minutele
Hand icon	Modul manual
Power icon	Modul OFF / Modul Vacanță
AUTO icon	Modul AUTO (funcționare programată) Buton Înapoi
PROG icon	Setați grafic / Alegeți programul
✓	Confirmați setarea
• Reset	Repornirea regulatorului, resetarea timpului

Setarea orei și datei

În modul online - termostatul citește ora curentă din aplicație. În modul offline, butoanele D/H/M sunt active, permițând reglarea orei curente.

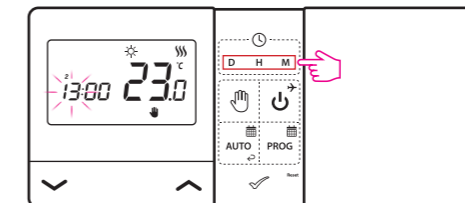

- D** - Apăsați D pentru a seta ziua din săptămână.
- H** - Apăsați H pentru a stabili ora.
- M** - Apăsați M, pentru a stabili minutele

Modul manual - setări de temperatură

În modul manual, termostatul menține o temperatură constantă setată atât timp cât utilizatorul nu o modifică din nou sau nu trece la un alt mod de funcționare (de ex. mod de planificare).

Setarea temperaturii pentru modul manual

Apăsați orice buton pentru a ilumina ecranul, apoi urmați pașii de mai jos:

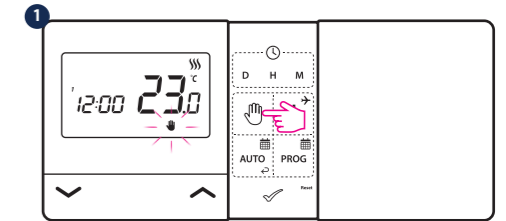

Apăsați butonul **Hand icon** pentru a trece la modul manual. Pe ecran trebuie să apară pictograma mâinii.

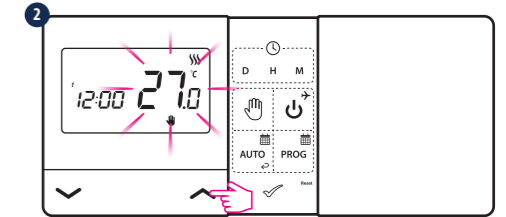

Apoi, cu ajutorul tastelor **^** sau **v** setați o nouă valoare a temperaturii stabilite

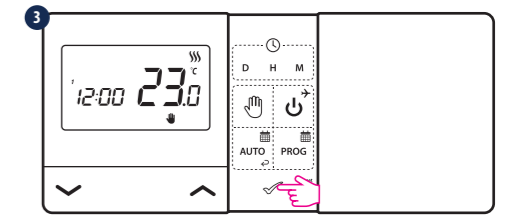

Puteți să confirmați alegerea cu ajutorul butonului **✓** sau să așteptați ca termostatul să confirme singur alegerea dvs. și să revină la ecranul principal.

Oprirea/dezactivarea termostatului

Apăsați orice buton pentru a ilumina ecranul, apoi urmați pașii de mai jos:

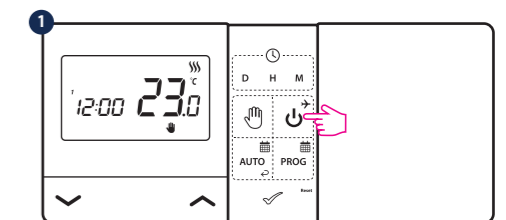

Apăsați butonul **Power icon** pentru a intra în modul de oprire a termostatului.

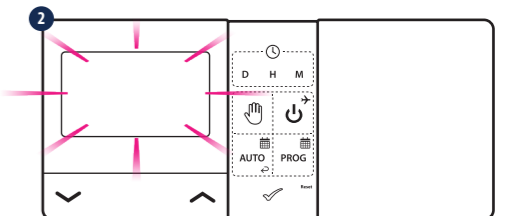

Ecranul regulatorului se va stinge iar releul nu va trimite semnalul de încălzire/răcire receptor.

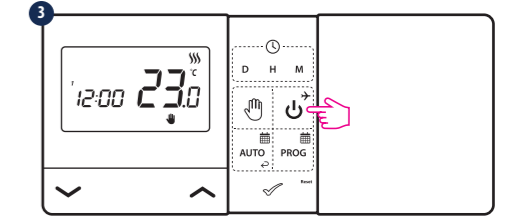

Pentru a ieși din modul de dezactivare, apăsați din nou butonul **Power icon**. Termostatul va reveni la modul de funcționare anterior.

Instalarea termostatului E901WIFI în aplicație

Asigurați-vă că routerul se află în imediata apropiere a telefonului dvs. mobil. Verificați dacă sunteți conectați la internet. Acest lucru permite la reducerea timpului de împerechere a dispozitivului. Utilizați numai rețele WIFI de 2,4 GHz.

PASUL 1 - DESCĂRCAȚI APLICAȚIA TUYA SMART

Descărcați aplicația Tuya Smart din Google Play sau Apple App Store și instalați-o pe dispozitivul dvs. mobil.



PASUL 2 - CREAȚI UN CONT NOU

Pentru a crea un cont nou, urmați pașii de mai jos:

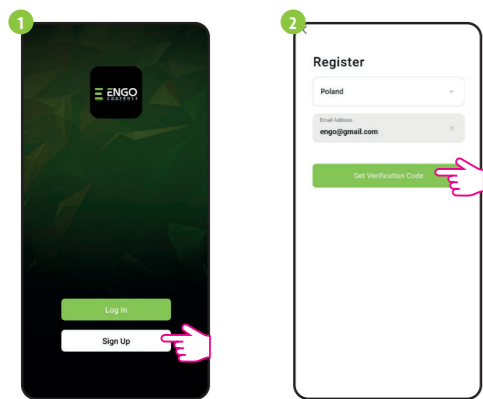

Faceți clic pe „Creați un cont nou” pentru a crea un cont nou

Selecționați țara „România” și introduceți adresa de e-mail la care va fi trimis codul de verificare.

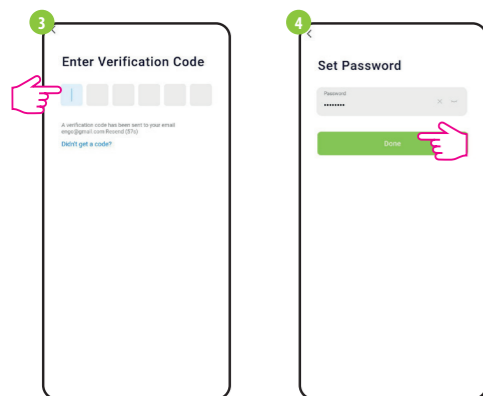

Introduceți codul pe care l-ați primit în e-mail. Rețineți, aveți la dispoziție doar 60 de secunde pentru a introduce codul!

Apoi setați parola de conectare.

PASUL 3 - CONECTAȚI TERMOSTATUL LA WI-FI

După instalarea aplicației și crearea contului:



1. Activați Wi-Fi și Bluetooth pe dispozitivul mobil. Cel mai bine vă puteți conecta cu acea rețea Wi-Fi la care doriți să atașați termostatul.

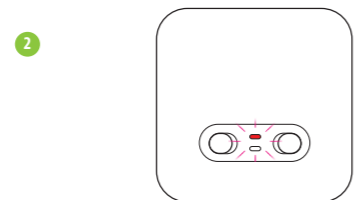

Conectați receptorul la sursa de alimentare. La prima pornire, dioda roșie începe să lumineze intermitent indicând că dispozitivele sunt pregătite pentru adăugarea la aplicație. Treceți la pasul 7 (adăugarea de dispozitive în aplicație). Dacă dioda roșie de pe receptor nu luminează intermitent continuați cu pașii următori.

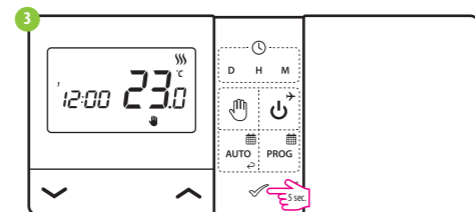

Țineți apăsat butonul ✓ timp de 5 secunde.

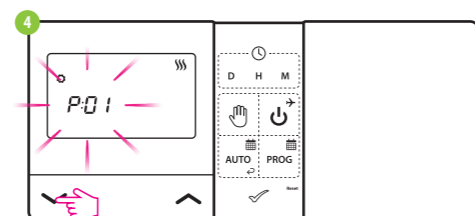

Folosiți butoanele ^ sau v, pentru a alege parametrul de adăugare la aplicație - APP.

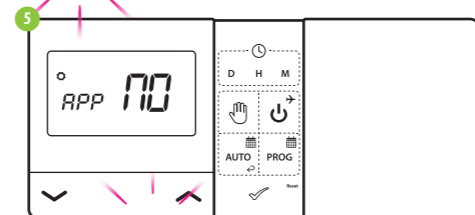

Confirmați alegerea cu butonul ✓.

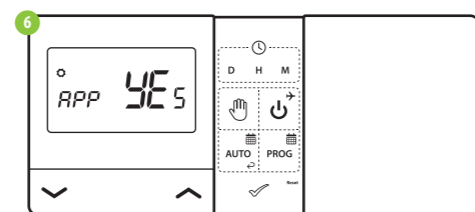

Cu ajutorul butoanelor ^ sau v selecționați YES și începeți procesul de adăugare la aplicație confirmând cu butonul ✓.

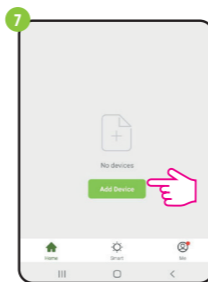

În aplicație, alegeți: „Adaugă un dispozitiv”.

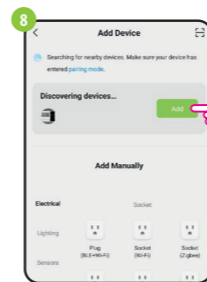

Once you have found your thermostat, go to „Add”.

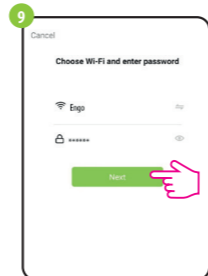

Selecționați rețeaua Wi-Fi în care va funcționa termostatul și introduceți parola acestei rețele.

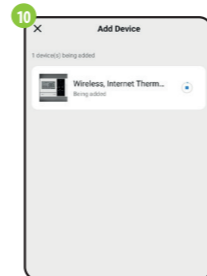

Așteptați ca aplicația să configureze termostatul cu rețeaua Wi-Fi selectată.

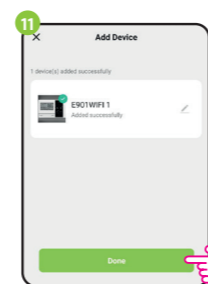

Apăsați „DONE”

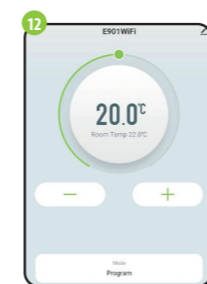

Regulatorul a fost instalat și afișează interfața principală....

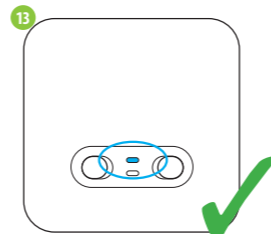

Când dioda albastră de pe receptor luminează continuu, înseamnă că dispozitivul a fost adăugat corect în aplicație și este conectat la Internet.

Asocierea termostatului E901WIFI cu receptorul

Atenție! ÎN SETUL E901WIFI TERMOSTATUL ESTE ASOCIAT DIN FABRICĂ CU RECEPTORUL!

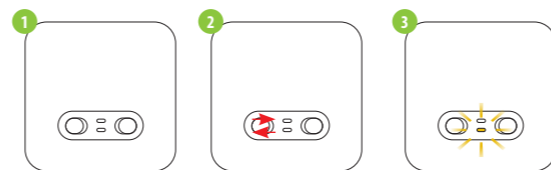

Dacă doriți să asociați din nou dispozitivele între ele și să le adăugați ulterior la aplicație, asigurați-vă că receptorul este deconectat de la sursa de alimentare, iar comutatoarele de pe acesta sunt poziționate pe AUTO și ON. În continuare conectați receptorul la sursa de alimentare și așteptați câteva secunde. Cu o mișcare rapidă, mutați comutatorul de sus în poziția OFF și înapoi în poziția ON. Dioda portocalie inferioară începe să clipească confirmând că receptorul a intrat în modul de împerechere cu termostatul.

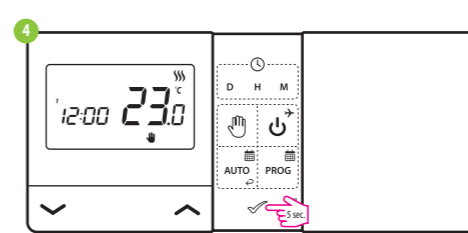

Țineți apăsat butonul ✓ timp de 5 secunde

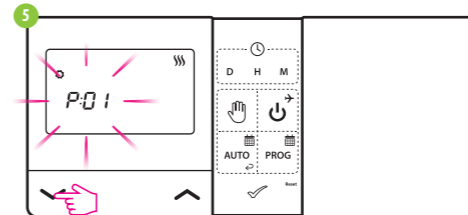

Folosiți butoanele ^ sau v, pentru a alege parametrul de sincronizare a receptorului cu termostatul - SYNC.

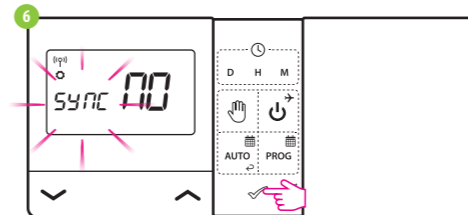

Confirmați alegerea cu butonul ✓.

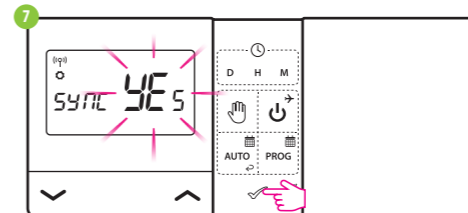

Cu ajutorul butoanelor ^ sau v alegeți YES și începeți procesul de asociere pe noua frecvență, confirmând cu butonul ✓.

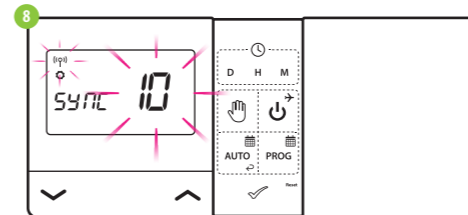

Termostatul a început să trimită un semnal pentru a găsi receptorul (simbolul antenei care luminează intermitent) și a început numărarea inversă, semnalizând cu numărul 10 (min). Procesul de asociere poate dura până la 10 minute.



Odata ce dispozitivele sunt sincronizate pe noua frecvență, indicatorul LED nu va mai lumina intermitent.

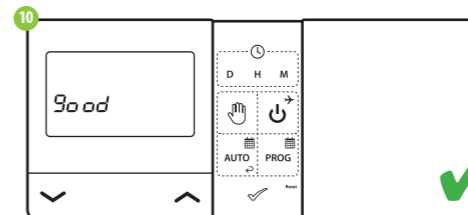

Pe ecranul termostatului se va afișa "good", indicând că dispozitivele au fost între ele asociate cu succes. Termostatul se va întoarce la meniul de service la următorul parametru APP (adăugare la aplicație). Puteți sări peste acest pas și să treceți la ecranul principal făcând clic de mai multe ori pe butonul ✓

Atenție! Dacă dioda portocalie a receptorului nu a încetat să clipească după 10 minute, repetați procesul de asociere, ținând cont de distanțele dintre dispozitive, obstacole și interferențe.

Modul instalator

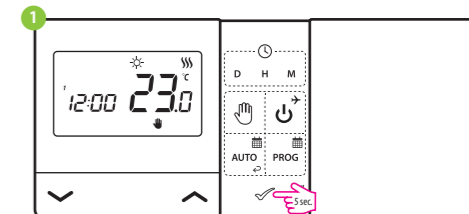

Pentru a intra în modul instalatorului, țineți apăsat butonul ✓ timp de 5 secunde.

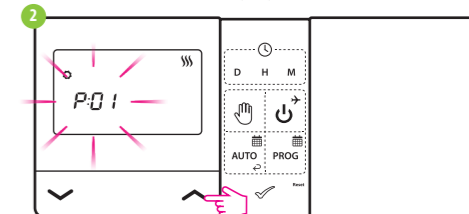

Navigați între parametri cu ajutorul butoanelor ^ sau v. Introduceți parametrul cu ajutorul butonului ✓. Editați parametrul cu ajutorul butoanelor ^ sau v. Confirmați noua valoare a parametrului cu ajutorul butonului ✓.

Parametrii de service

Pxx	Funcția	Valoarea	Descrierea	Setarea din fabrică
P01	Alegere Încălzire/Răcire	☀ ☁	Răcire Încălzire	☁
P02	Selectarea modului de lucru a sistemului de încălzire/răcire	1	Histereză (±0,25°C)	1
		2	Histereză (±0,5°C)	
		3	Algoritmul TPI pentru încălzirea prin pardoseală	
		4	Algoritmul TPI pentru încălzirea cu radiatoare	
		5	Algoritmul TPI pentru încălzire electrică	
P03	Calibrarea temperaturii afișate	±3,5°C	În cazul în care termostatul indică o temperatură incorectă, aceasta poate fi corectată ±3,5°C	0°C
P04	Tipul releului	NO NC	Contact deschis Contact închis	NO
P05	Formatul ceasului	24H	24-ore	24H
		12H	12-ore	
P06	Temperatura minimă prevăzută	5°C - 34,5°C	Temperatura minimă de încălzire/răcire care poate fi setată	5°C
P07	Temperatura maximă prevăzută	5,5°C - 35°C	Temperatura maximă de încălzire/răcire care poate fi setată	35°C
P08	Sunetul tastei	NO	Oprit	YES
		YES	Pornit	
P09	Codul PIN	NO	Inactiv	NO
		PIN	Activ	
P10	Necesitatea codului PIN pentru a debloca tastele de fiecare dată	NO	Funcție inactivă	YES
		YES	Funcție activă	
SYNC	Funcția de împerechere cu receptorul	NO	Funcție inactivă	NO
		YES	Funcție activă	
APP	Funcția de împerechere cu aplicația	NO	Funcție inactivă	NO
		YES	Funcție activă	
CLR	Revenire la setările din fabrică	NO	Anulează	NO
		YES	Resetarea din fabrică	

Date tehnice

Alimentarea termostatului	2 baterii AA
Alimentarea receptorului	230 V AC 50 Hz
Sarcina maximă a receptorului	16 (5) A
Semnal de ieșire a receptorului	Borne libere de potențial NO / COM
Intervalul de reglare a temperaturii	5 - 35°C
Algoritm de comandă	TPI sau histereză (±0,25°C sau ±0,5°C)
Comunicare	Fără fir, 868 Mhz + WIFI 2,4 GHz
Dimensiuni [mm]	Termostat: 150 x 84 x 22 Receptor: 96 x 96 x 27